

ERICH SCHWEGLER AG

BRINGT METALL IN FORM.
SEIT 1947.



Lüftungs- und Spenglereiartikel

Katalog 2019

Inhalt

Ein paar Worte vorab.....	3
Wetterschutzgitter rund - allgemeine Informationen.....	4
Dimensionen/Masse	4
Druckdifferenzdiagramm mit Fliegengitter.....	4
Druckdifferenzdiagramm ohne Fliegengitter.....	6
Wetterschutzgitter rund mit Fliegengitter und Stutzen	7
Aluminium.....	7
Kupfer.....	8
Chrom-Nickel-Stahl V4A – 1.4404	9
Kupfer-Titan-Zink	10
Wetterschutzgitter rund mit Stutzen (ohne Fliegengitter)	11
Aluminium.....	11
Kupfer.....	12
Chrom-Nickel-Stahl V4A – 1.4404	13
Kupfer-Titan-Zink	14
Wetterschutzgitter rund mit Fliegengitter (ohne Stutzen)	15
Aluminium.....	15
Kupfer.....	16
Chrom-Nickel-Stahl V4A – 1.4404	17
Kupfer-Titan-Zink	18
Wetterschutzgitter rund (ohne Fliegengitter; ohne Stutzen)	19
Aluminium.....	19
Kupfer.....	20
Chrom-Nickel-Stahl V4A – 1.4404	21
Kupfer-Titan-Zink	22
Entlüftungsgitter Aluminium rund mit Fliegengitter und Stutzen	23
Maschengitter rund mit Stutzen und Klemmlaschen	24
Stahl, galvanisiert	24
Chrom-Nickel-Stahl V4A – 1.4404	24
Ventilationseinsatz Streckmetall feuerverzinkt.....	26
Schalungsknie.....	27
Reduktionen	28
Bestellung, Konditionen und Kontakt.....	29

Ein paar Worte vorab...

Die Erich Schwegler AG bringt Metall in Form – seit ihrer Gründung im Jahre 1947. Das KMU im Familienbesitz beschäftigt rund 20 Mitarbeitende und ist in der Blechumformung zu Hause.

Seit Ihrer Gründung fertigt die Erich Schwegler AG auch Lüftungs-/Spenglereibedarf für den Grosshandel. Die Fertigung erfolgt ausschliesslich - das heisst zu 100% - in der Schweiz. Ein moderner Maschinenpark und kontinuierliche Investitionen in Prozessoptimierungen erlauben uns die „Swiss-Made“-Produkte zu konkurrenzfähigen Preisen zu verkaufen. Und das bei hoher, gleichbleibender Qualität und überzeugenden technischen Daten.

Nebst unserem Standard-Sortiment beliefern wir Sie gerne auch mit Spezialausführungen und stellen andere Artikel nach Ihren Wünschen her. Rufen Sie uns einfach an!

Wetterschutzgitter rund - allgemeine Informationen

Dimensionen/Masse

Stützen-Nennmass gemäss Katalog Ø [mm]	Stützen-Aussen- durchmesser Ø d1 [mm]	Gitterdurchmesser Ø d2 [mm]	Stützenlänge [mm]
80	78	103	45
100	98	126	45
125	123	151	45
150	148	176	45
160	157	187	45
180	177	210	45
200	197	226	45
224	222	260	45
250	248	276	55
280	278	310	55
300	298	325	55
315	313	343	55

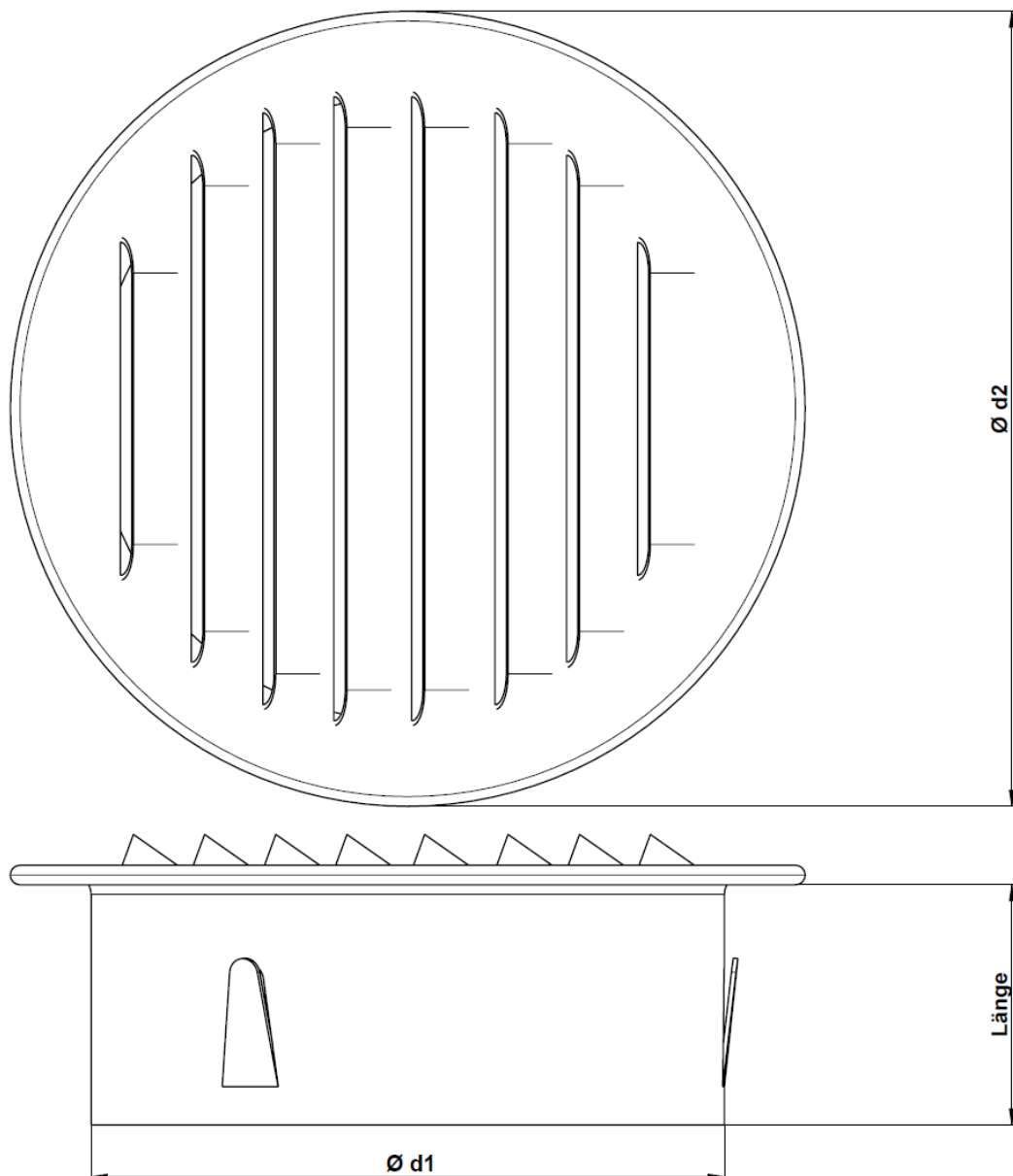

Druckdifferenzdiagramm mit Fliegengitter

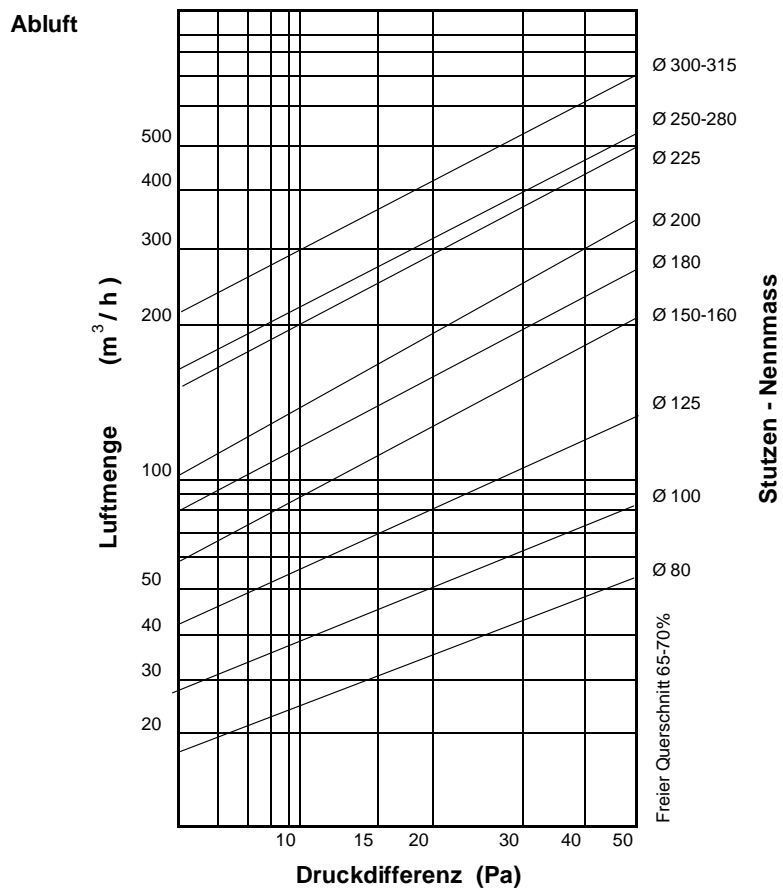
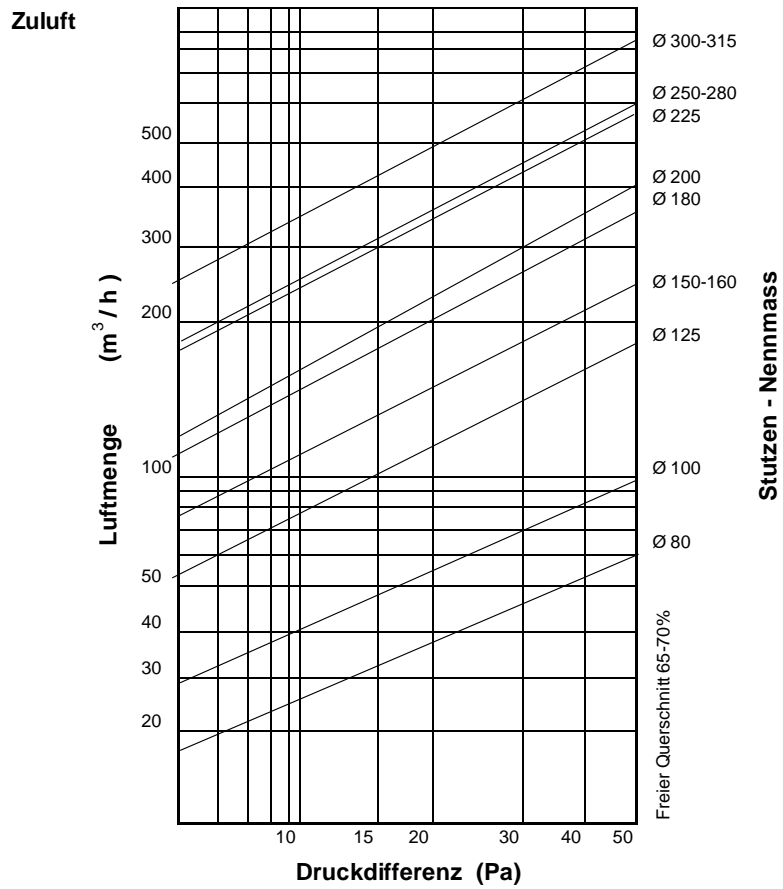

Druckdifferenzdiagramm ohne Fliegengitter

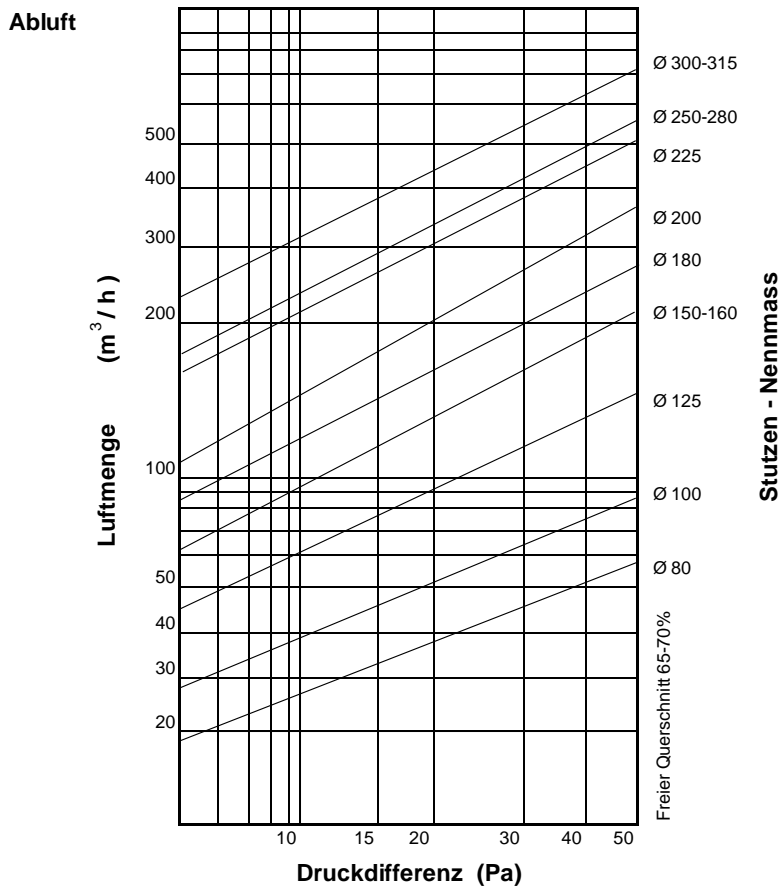
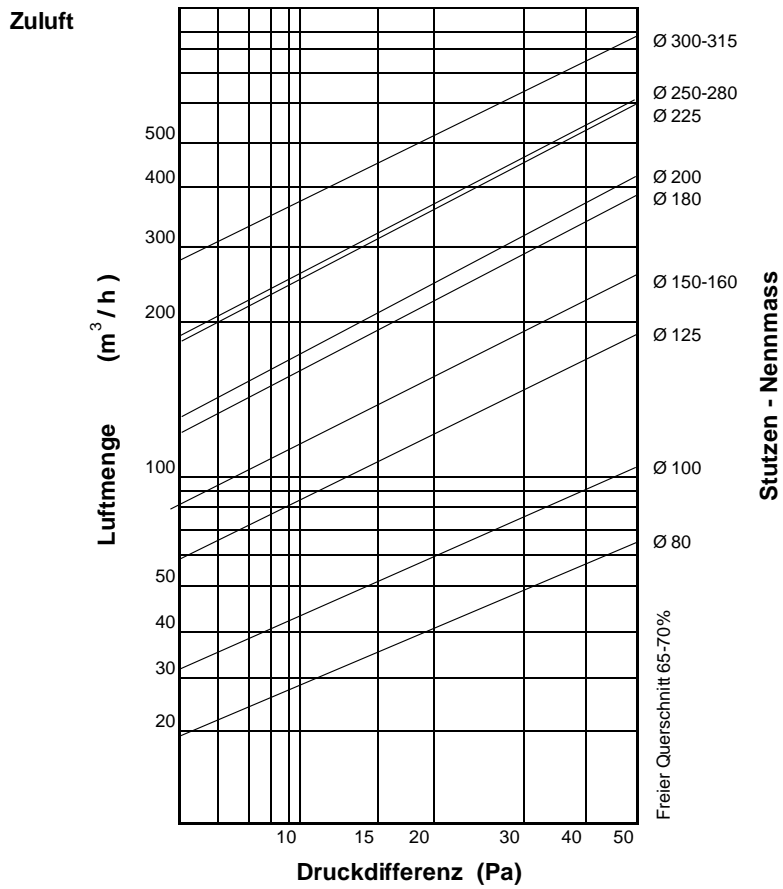

Wetterschutzgitter rund mit Fliegengitter und Stutzen

Aluminium

Lamellen: Aluminium
 Stutzen: Aluminium
 Fliegengitter: Aluminium

Durchmesser = Stutzenmass; passend in Spirorohr

Beachten: PVC Kanalisationsrohre haben teilweise andere Innendurchmesser
 Für \varnothing 125mm und \varnothing 200mm, siehe Spezialausführung

Artikel	Produkt	\varnothing
WRAF080S	Wetterschutzgitter Alu	80 mm
WRAF100S	Wetterschutzgitter Alu	100 mm
WRAF125S	Wetterschutzgitter Alu	125 mm
WRAF150S	Wetterschutzgitter Alu	150 mm
WRAF160S	Wetterschutzgitter Alu	160 mm
WRAF180S	Wetterschutzgitter Alu	180 mm
WRAF200S	Wetterschutzgitter Alu	200 mm
WRAF224S	Wetterschutzgitter Alu	224 mm
WRAF250S	Wetterschutzgitter Alu	250 mm
WRAF280S	Wetterschutzgitter Alu	280 mm
WRAF300S	Wetterschutzgitter Alu	300 mm
WRAF315S	Wetterschutzgitter Alu	315 mm

Für PVC Kanalisationsrohre | Spezialausführung

Passen nicht für PE Rohre; Spezialanfertigung möglich

WRAF120S	Wetterschutzgitter Alu	120 mm
WRAF190S	Wetterschutzgitter Alu	190 mm

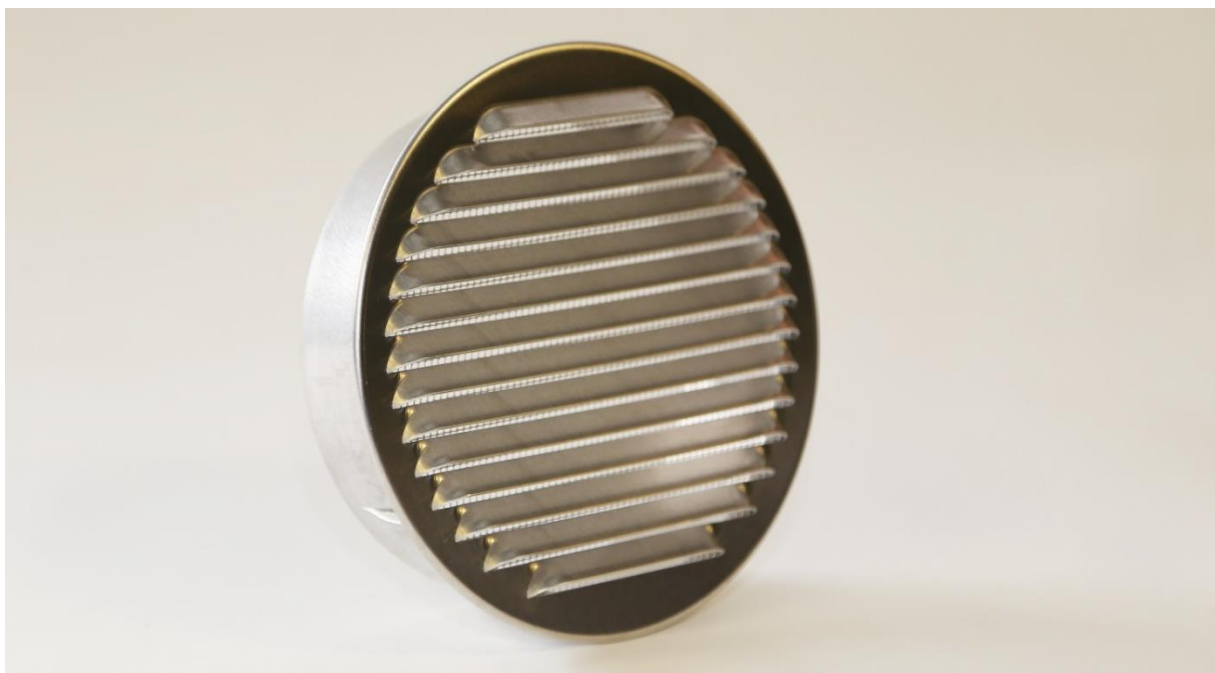

Kupfer

Lamellen: Kupfer
 Stutzen: V4A – 1.4404
 Fliegengitter: Kupfer

Durchmesser = Stutzenmass; passend in Spirorohr

Beachten: PVC Kanalisationsrohre haben teilweise andere Innendurchmesser
 Für \varnothing 125mm und \varnothing 200mm, siehe Spezialausführung

Artikel	Produkt	\varnothing
WRCF080S	Wetterschutzgitter Kupfer	80 mm
WRCF100S	Wetterschutzgitter Kupfer	100 mm
WRCF125S	Wetterschutzgitter Kupfer	125 mm
WRCF150S	Wetterschutzgitter Kupfer	150 mm
WRCF160S	Wetterschutzgitter Kupfer	160 mm
WRCF180S	Wetterschutzgitter Kupfer	180 mm
WRCF200S	Wetterschutzgitter Kupfer	200 mm
WRCF224S	Wetterschutzgitter Kupfer	224 mm
WRCF250S	Wetterschutzgitter Kupfer	250 mm
WRCF280S	Wetterschutzgitter Kupfer	280 mm
WRCF300S	Wetterschutzgitter Kupfer	300 mm
WRCF315S	Wetterschutzgitter Kupfer	315 mm

Für PVC Kanalisationsrohre | Spezialausführung
Passen nicht für PE Rohre; Spezialanfertigung möglich

WRCF120S	Wetterschutzgitter Kupfer	120 mm
WRCF190S	Wetterschutzgitter Kupfer	190 mm



Chrom-Nickel-Stahl V4A – 1.4404

Lamellen: Chrom-Nickel Stahl V4A – 1.4404
Stützen: Chrom-Nickel Stahl V4A – 1.4404
Fliegengitter: Chrom-Nickel Stahl V4A – 1.4404

Durchmesser = Stützenmass; passend in Spirorohr

Oberflächenfinish 2B

Artikel	Produkt	Ø
WRCNSF080S	Wetterschutzgitter CNS V4A	80 mm
WRCNSF100S	Wetterschutzgitter CNS V4A	100 mm
WRCNSF125S	Wetterschutzgitter CNS V4A	125 mm
WRCNSF150S	Wetterschutzgitter CNS V4A	150 mm
WRCNSF160S	Wetterschutzgitter CNS V4A	160 mm
WRCNSF180S	Wetterschutzgitter CNS V4A	180 mm
WRCNSF200S	Wetterschutzgitter CNS V4A	200 mm
WRCNSF224S	Wetterschutzgitter CNS V4A	224 mm
WRCNSF250S	Wetterschutzgitter CNS V4A	250 mm
WRCNSF280S	Wetterschutzgitter CNS V4A	280 mm
WRCNSF300S	Wetterschutzgitter CNS V4A	300 mm
WRCNSF315S	Wetterschutzgitter CNS V4A	315 mm



Kupfer-Titan-Zink

Lamellen: Kupfer-Titan-Zink
 Stützen: Aluminium
 Fliegengitter: Aluminium

Durchmesser = Stützenmass; passend in Spirorohr

Beachten: PVC Kanalisationsrohre haben teilweise andere Innendurchmesser
 Für \varnothing 125mm und \varnothing 200mm, siehe Spezialausführung

Artikel	Produkt	\varnothing
WRZF080S	Wetterschutzgitter Cu-Ti-Zink	80 mm
WRZF100S	Wetterschutzgitter Cu-Ti-Zink	100 mm
WRZF125S	Wetterschutzgitter Cu-Ti-Zink	125 mm
WRZF150S	Wetterschutzgitter Cu-Ti-Zink	150 mm
WRZF160S	Wetterschutzgitter Cu-Ti-Zink	160 mm
WRZF180S	Wetterschutzgitter Cu-Ti-Zink	180 mm
WRZF200S	Wetterschutzgitter Cu-Ti-Zink	200 mm
WRZF224S	Wetterschutzgitter Cu-Ti-Zink	224 mm
WRZF250S	Wetterschutzgitter Cu-Ti-Zink	250 mm
WRZF280S	Wetterschutzgitter Cu-Ti-Zink	280 mm
WRZF300S	Wetterschutzgitter Cu-Ti-Zink	300 mm
WRZF315S	Wetterschutzgitter Cu-Ti-Zink	315 mm

Für PVC Kanalisationsrohre | Spezialausführung
Passen nicht für PE Rohre; Spezialanfertigung möglich

WRZF120S	Wetterschutzgitter Cu-Ti-Zink	120 mm
WRZF190S	Wetterschutzgitter Cu-Ti-Zink	190 mm



Wetterschutzgitter rund mit Stutzen (ohne Fliegengitter)

Aluminium

Lamellen: Aluminium

Stutzen: Aluminium

Durchmesser = Stutzenmass; passend in Spirorohr

Beachten: PVC Kanalisationsrohre haben teilweise andere Innendurchmesser
Für $\varnothing 125\text{mm}$ und $\varnothing 200\text{mm}$, siehe Spezialausführung

Artikel	Produkt	\varnothing
WRA080S	Wetterschutzgitter Alu	80 mm
WRA100S	Wetterschutzgitter Alu	100 mm
WRA125S	Wetterschutzgitter Alu	125 mm
WRA150S	Wetterschutzgitter Alu	150 mm
WRA160S	Wetterschutzgitter Alu	160 mm
WRA180S	Wetterschutzgitter Alu	180 mm
WRA200S	Wetterschutzgitter Alu	200 mm
WRA224S	Wetterschutzgitter Alu	224 mm
WRA250S	Wetterschutzgitter Alu	250 mm
WRA280S	Wetterschutzgitter Alu	280 mm
WRA300S	Wetterschutzgitter Alu	300 mm
WRA315S	Wetterschutzgitter Alu	315 mm

Für PVC Kanalisationsrohre | Spezialausführung

Passen nicht für PE Rohre; Spezialanfertigung möglich

WRA120S	Wetterschutzgitter Alu	120 mm
WRA190S	Wetterschutzgitter Alu	190 mm



Kupfer

Lamellen: Kupfer
Stützen: Chrom-Nickel-Stahl V4A - 1.4404

Durchmesser = Stützenmass; passend in Spirorohr

Beachten: PVC Kanalisationsrohre haben teilweise andere Innendurchmesser
Für \varnothing 125mm und \varnothing 200mm, siehe Spezialausführung

Artikel	Produkt	\varnothing
WRC080S	Wetterschutzgitter Kupfer	80 mm
WRC100S	Wetterschutzgitter Kupfer	100 mm
WRC125S	Wetterschutzgitter Kupfer	125 mm
WRC150S	Wetterschutzgitter Kupfer	150 mm
WRC160S	Wetterschutzgitter Kupfer	160 mm
WRC180S	Wetterschutzgitter Kupfer	180 mm
WRC200S	Wetterschutzgitter Kupfer	200 mm
WRC224S	Wetterschutzgitter Kupfer	224 mm
WRC250S	Wetterschutzgitter Kupfer	250 mm
WRC280S	Wetterschutzgitter Kupfer	280 mm
WRC300S	Wetterschutzgitter Kupfer	300 mm
WRC315S	Wetterschutzgitter Kupfer	315 mm

Für PVC Kanalisationsrohre | Spezialausführung
Passen nicht für PE Rohre; Spezialanfertigung möglich

WRC120S	Wetterschutzgitter Kupfer	120 mm
WRC190S	Wetterschutzgitter Kupfer	190 mm



Chrom-Nickel-Stahl V4A – 1.4404

Lamellen: Chrom-Nickel-Stahl V4A - 1.4404

Stützen: Chrom-Nickel-Stahl V4A - 1.4404

Durchmesser = Stützenmass; passend in Spirorohr

Oberflächenfinish 2B

Artikel	Produkt	Ø
WRCNS080S	Wetterschutzgitter CNS V4A	80 mm
WRCNS100S	Wetterschutzgitter CNS V4A	100 mm
WRCNS125S	Wetterschutzgitter CNS V4A	125 mm
WRCNS150S	Wetterschutzgitter CNS V4A	150 mm
WRCNS160S	Wetterschutzgitter CNS V4A	160 mm
WRCNS180S	Wetterschutzgitter CNS V4A	180 mm
WRCNS200S	Wetterschutzgitter CNS V4A	200 mm
WRCNS224S	Wetterschutzgitter CNS V4A	224 mm
WRCNS250S	Wetterschutzgitter CNS V4A	250 mm
WRCNS280S	Wetterschutzgitter CNS V4A	280 mm
WRCNS300S	Wetterschutzgitter CNS V4A	300 mm
WRCNS315S	Wetterschutzgitter CNS V4A	315 mm



Kupfer-Titan-Zink

Lamellen: Kupfer-Titan-Zink
Stützen: Aluminium

Durchmesser = Stützenmass; passend in Spirorohr

Beachten: PVC Kanalisationsrohre haben teilweise andere Innendurchmesser
Für \varnothing 125mm und \varnothing 200mm, siehe Spezialausführung

Artikel	Produkt	\varnothing
WRZ080S	Wetterschutzgitter Cu-Ti-Zink	80 mm
WRZ100S	Wetterschutzgitter Cu-Ti-Zink	100 mm
WRZ125S	Wetterschutzgitter Cu-Ti-Zink	125 mm
WRZ150S	Wetterschutzgitter Cu-Ti-Zink	150 mm
WRZ160S	Wetterschutzgitter Cu-Ti-Zink	160 mm
WRZ180S	Wetterschutzgitter Cu-Ti-Zink	180 mm
WRZ200S	Wetterschutzgitter Cu-Ti-Zink	200 mm
WRZ224S	Wetterschutzgitter Cu-Ti-Zink	224 mm
WRZ250S	Wetterschutzgitter Cu-Ti-Zink	250 mm
WRZ280S	Wetterschutzgitter Cu-Ti-Zink	280 mm
WRZ300S	Wetterschutzgitter Cu-Ti-Zink	300 mm
WRZ315S	Wetterschutzgitter Cu-Ti-Zink	315 mm

Für PVC Kanalisationsrohre | Spezialausführung
Passen nicht für PE Rohre; Spezialanfertigung möglich

WRZ120S	Wetterschutzgitter Cu-Ti-Zink	120 mm
WRZ190S	Wetterschutzgitter Cu-Ti-Zink	190 mm



Wetterschutzgitter rund mit Fliegengitter (ohne Stutzen)

Aluminium

Lamellen: Aluminium

Fliegengitter: Aluminium

Gittergrösse = Aussendurchmesser

Ohne Befestigungslöcher

Artikel	Produkt	Ø
WRAF100	Wetterschutzgitter Alu	100 mm
WRAF125	Wetterschutzgitter Alu	125 mm
WRAF150	Wetterschutzgitter Alu	150 mm
WRAF185	Wetterschutzgitter Alu	185 mm
WRAF225	Wetterschutzgitter Alu	225 mm
WRAF275	Wetterschutzgitter Alu	275 mm
WRAF325	Wetterschutzgitter Alu	325 mm



Kupfer

Lamellen: Kupfer

Fliegengitter: Kupfer

Gittergrösse = Aussendurchmesser

Ohne Befestigungslöcher

Artikel	Produkt	Ø
WRCF100	Wetterschutzgitter Kupfer	100 mm
WRCF125	Wetterschutzgitter Kupfer	125 mm
WRCF150	Wetterschutzgitter Kupfer	150 mm
WRCF185	Wetterschutzgitter Kupfer	185 mm
WRCF225	Wetterschutzgitter Kupfer	225 mm
WRCF275	Wetterschutzgitter Kupfer	275 mm
WRCF325	Wetterschutzgitter Kupfer	325 mm

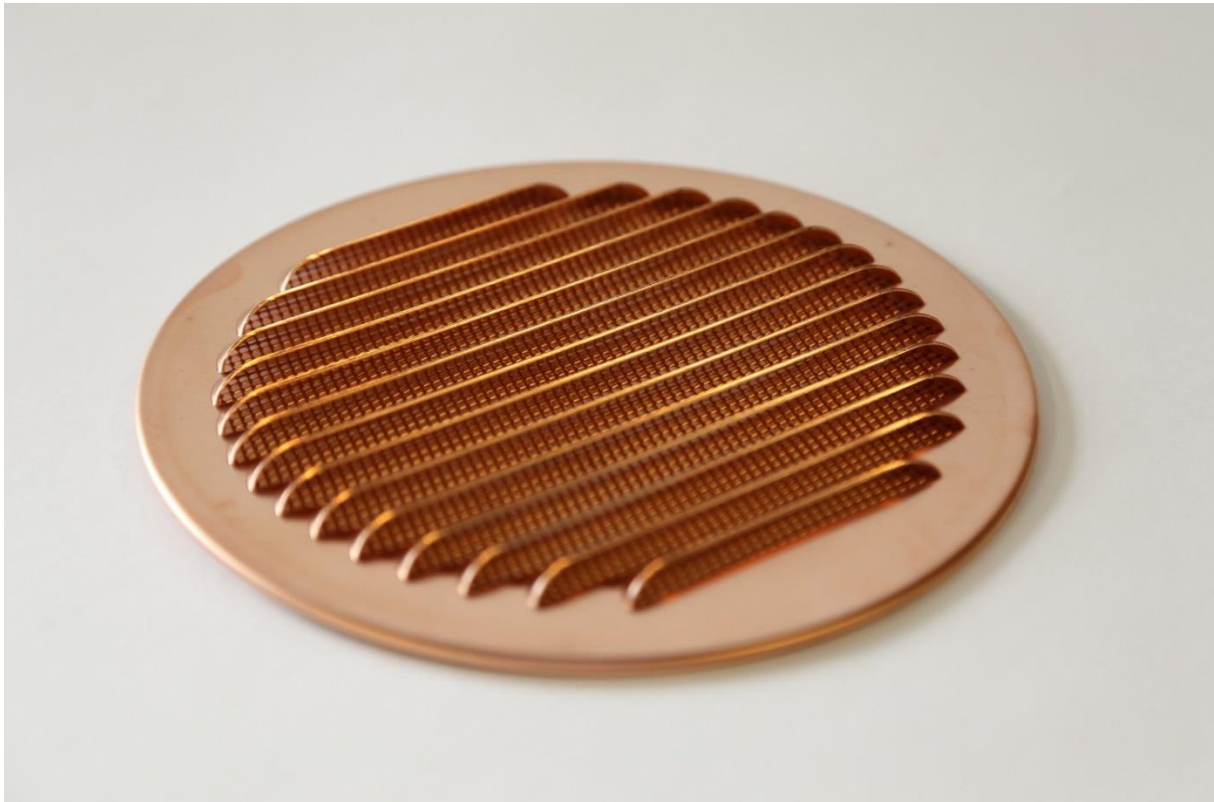

Chrom-Nickel-Stahl V4A – 1.4404

Lamellen: Chrom-Nickel-Stahl V4A - 1.4404

Fliegengitter: Chrom-Nickel-Stahl V4A - 1.4404

Gittergrösse = Aussendurchmesser

Ohne Befestigungslöcher

Oberflächenfinish 2B

Artikel	Produkt	Ø
WRCNSF100	Wetterschutzgitter CNS V4A	100 mm
WRCNSF125	Wetterschutzgitter CNS V4A	125 mm
WRCNSF150	Wetterschutzgitter CNS V4A	150 mm
WRCNSF185	Wetterschutzgitter CNS V4A	185 mm
WRCNSF225	Wetterschutzgitter CNS V4A	225 mm
WRCNSF275	Wetterschutzgitter CNS V4A	275 mm
WRCNSF325	Wetterschutzgitter CNS V4A	325 mm

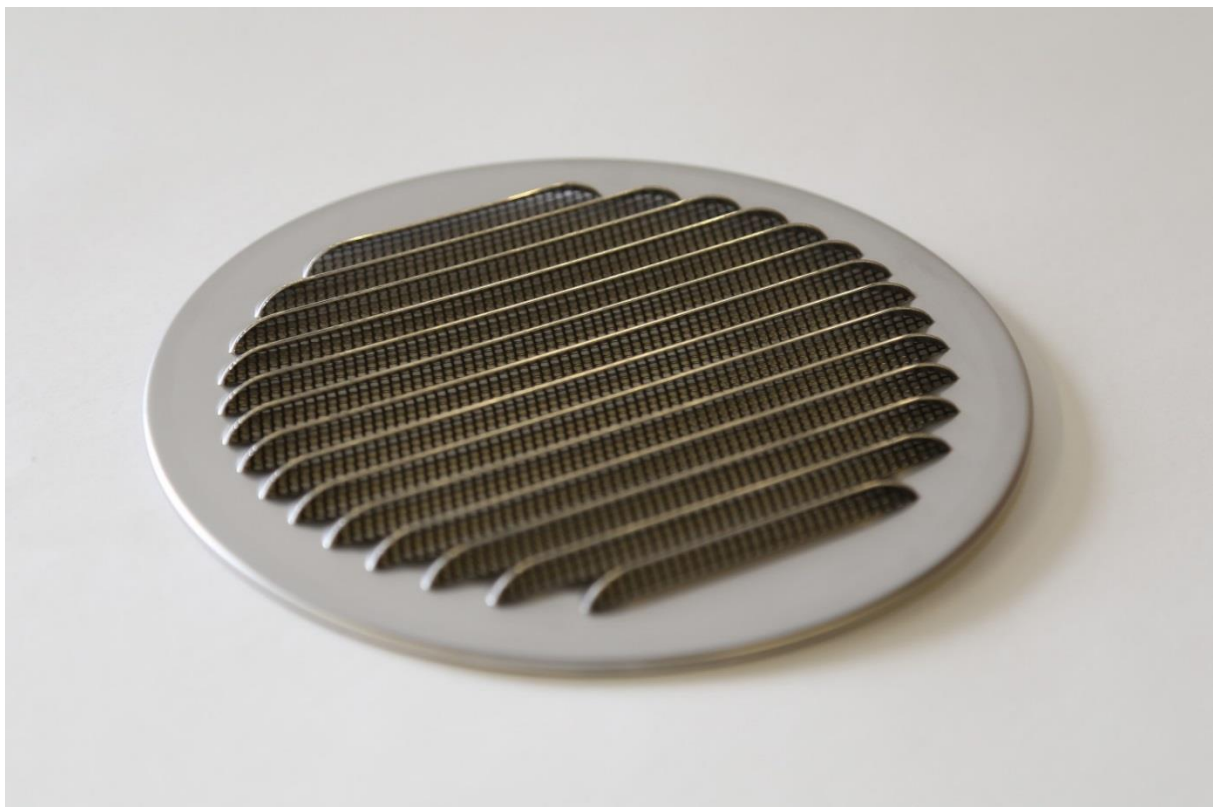

Kupfer-Titan-Zink

Lamellen: Kupfer-Titan-Zink

Fliegengitter: Aluminium

Gittergrösse = Aussendurchmesser

Ohne Befestigungslöcher

Artikel	Produkt	Ø
WRZF100	Wetterschutzgitter Cu-Ti-Zink	100 mm
WRZF125	Wetterschutzgitter Cu-Ti-Zink	125 mm
WRZF150	Wetterschutzgitter Cu-Ti-Zink	150 mm
WRZF185	Wetterschutzgitter Cu-Ti-Zink	185 mm
WRZF225	Wetterschutzgitter Cu-Ti-Zink	225 mm
WRZF275	Wetterschutzgitter Cu-Ti-Zink	275 mm
WRZF325	Wetterschutzgitter Cu-Ti-Zink	325 mm

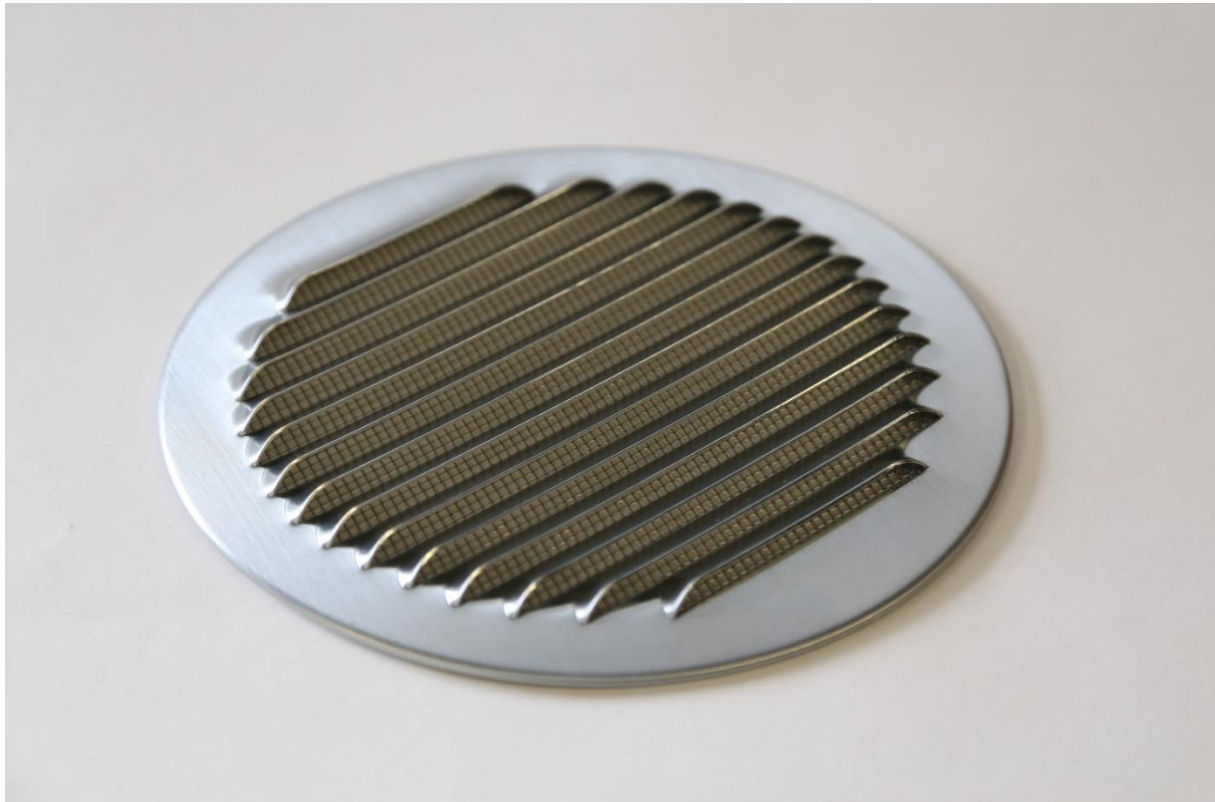

Wetterschutzgitter rund (ohne Fliegengitter; ohne Stutzen)

Aluminium

Lamellen: Aluminium

Gittergrösse = Aussendurchmesser

Ohne Befestigungslöcher

Artikel	Produkt	Ø
WRA100	Wetterschutzgitter Alu	100 mm
WRA125	Wetterschutzgitter Alu	125 mm
WRA150	Wetterschutzgitter Alu	150 mm
WRA185	Wetterschutzgitter Alu	185 mm
WRA225	Wetterschutzgitter Alu	225 mm
WRA275	Wetterschutzgitter Alu	275 mm
WRA325	Wetterschutzgitter Alu	325 mm



Kupfer

Lamellen: Kupfer

Gittergrösse = Aussendurchmesser

Ohne Befestigungslöcher

Artikel	Produkt	Ø
WRC100	Wetterschutzgitter Kupfer	100 mm
WRC125	Wetterschutzgitter Kupfer	125 mm
WRC150	Wetterschutzgitter Kupfer	150 mm
WRC185	Wetterschutzgitter Kupfer	185 mm
WRC225	Wetterschutzgitter Kupfer	225 mm
WRC275	Wetterschutzgitter Kupfer	275 mm
WRC325	Wetterschutzgitter Kupfer	325 mm

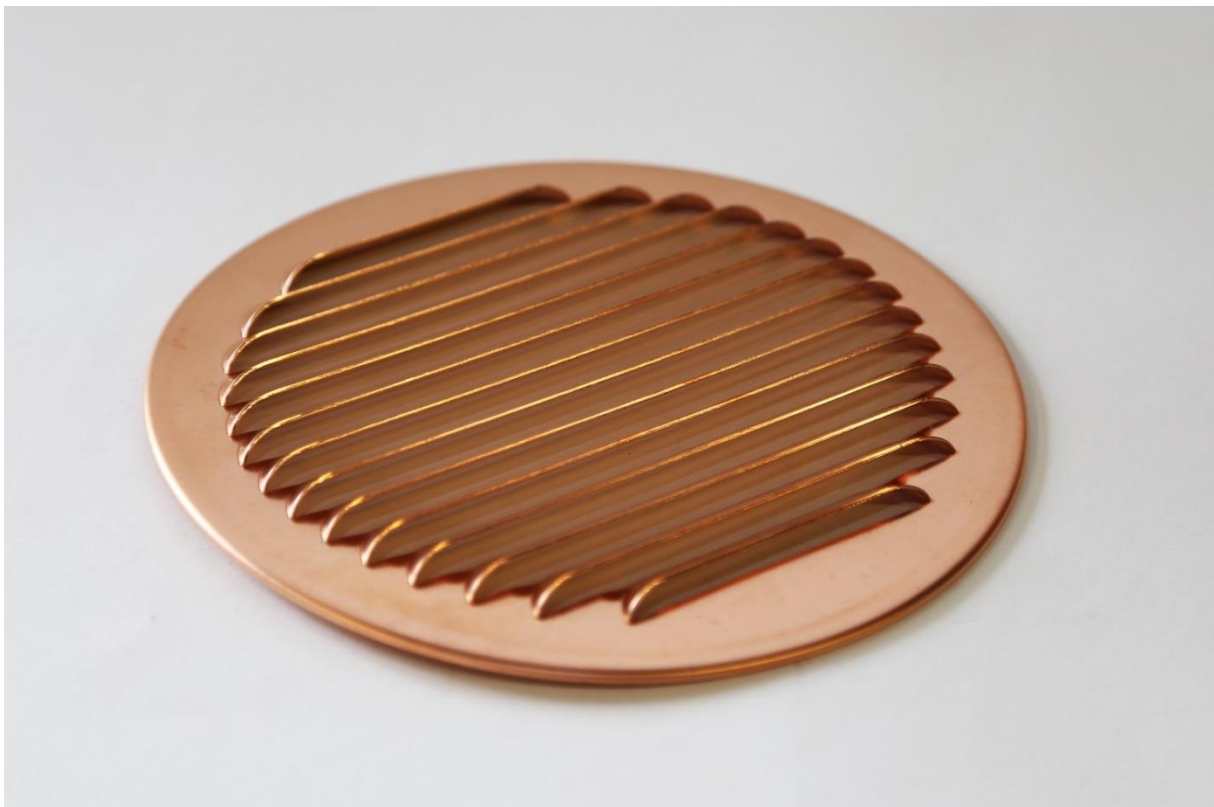

Chrom-Nickel-Stahl V4A – 1.4404

Lamellen: Chrom-Nickel-Stahl V4A - 1.4404

Gittergrösse = Aussendurchmesser

Ohne Befestigungslöcher

Oberflächenfinish 2B

Artikel	Produkt	Ø
WRCNS100	Wetterschutzgitter CNS V4A	100 mm
WRCNS125	Wetterschutzgitter CNS V4A	125 mm
WRCNS150	Wetterschutzgitter CNS V4A	150 mm
WRCNS185	Wetterschutzgitter CNS V4A	185 mm
WRCNS225	Wetterschutzgitter CNS V4A	225 mm
WRCNS275	Wetterschutzgitter CNS V4A	275 mm
WRCNS325	Wetterschutzgitter CNS V4A	325 mm

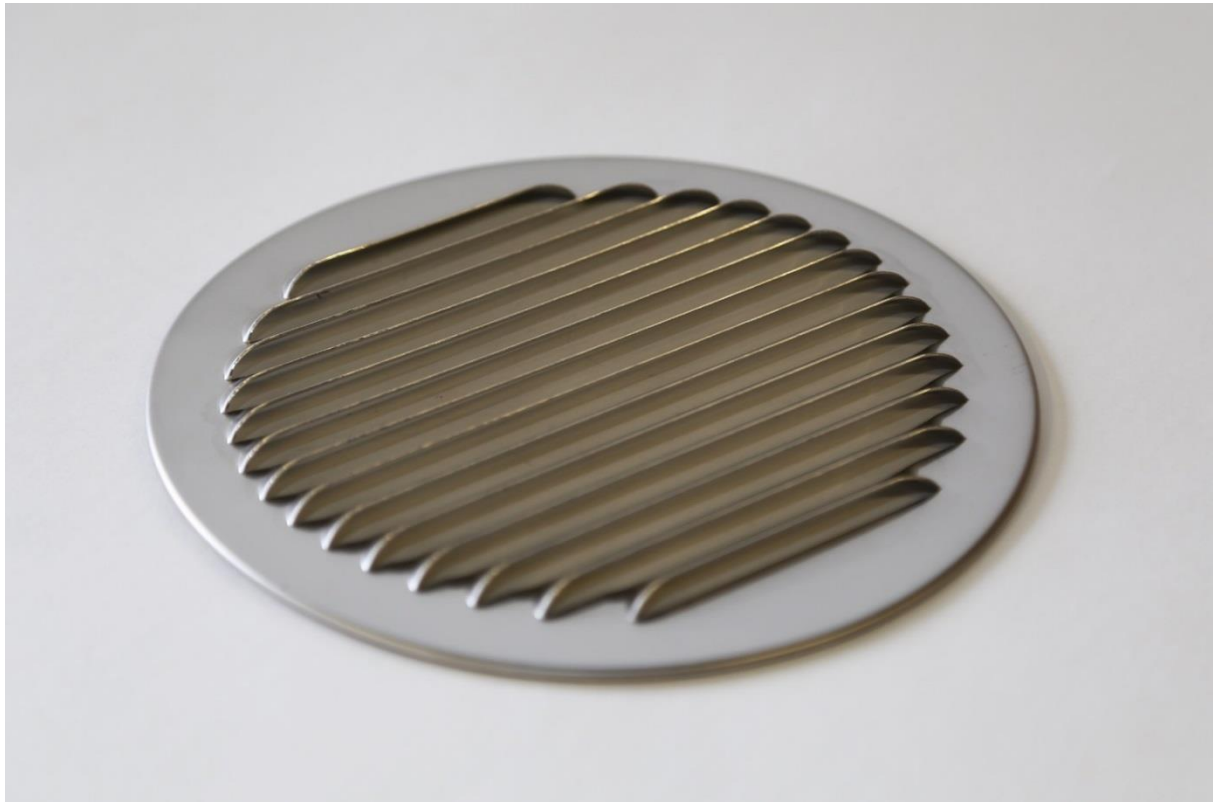

Kupfer-Titan-Zink

Lamellen: Kupfer-Titan-Zink

Gittergrösse = Aussendurchmesser

Ohne Befestigungslöcher

Artikel	Produkt	Ø
WRZ100	Wetterschutzgitter Cu-Ti-Zink	100 mm
WRZ125	Wetterschutzgitter Cu-Ti-Zink	125 mm
WRZ150	Wetterschutzgitter Cu-Ti-Zink	150 mm
WRZ185	Wetterschutzgitter Cu-Ti-Zink	185 mm
WRZ225	Wetterschutzgitter Cu-Ti-Zink	225 mm
WRZ275	Wetterschutzgitter Cu-Ti-Zink	275 mm
WRZ325	Wetterschutzgitter Cu-Ti-Zink	325 mm

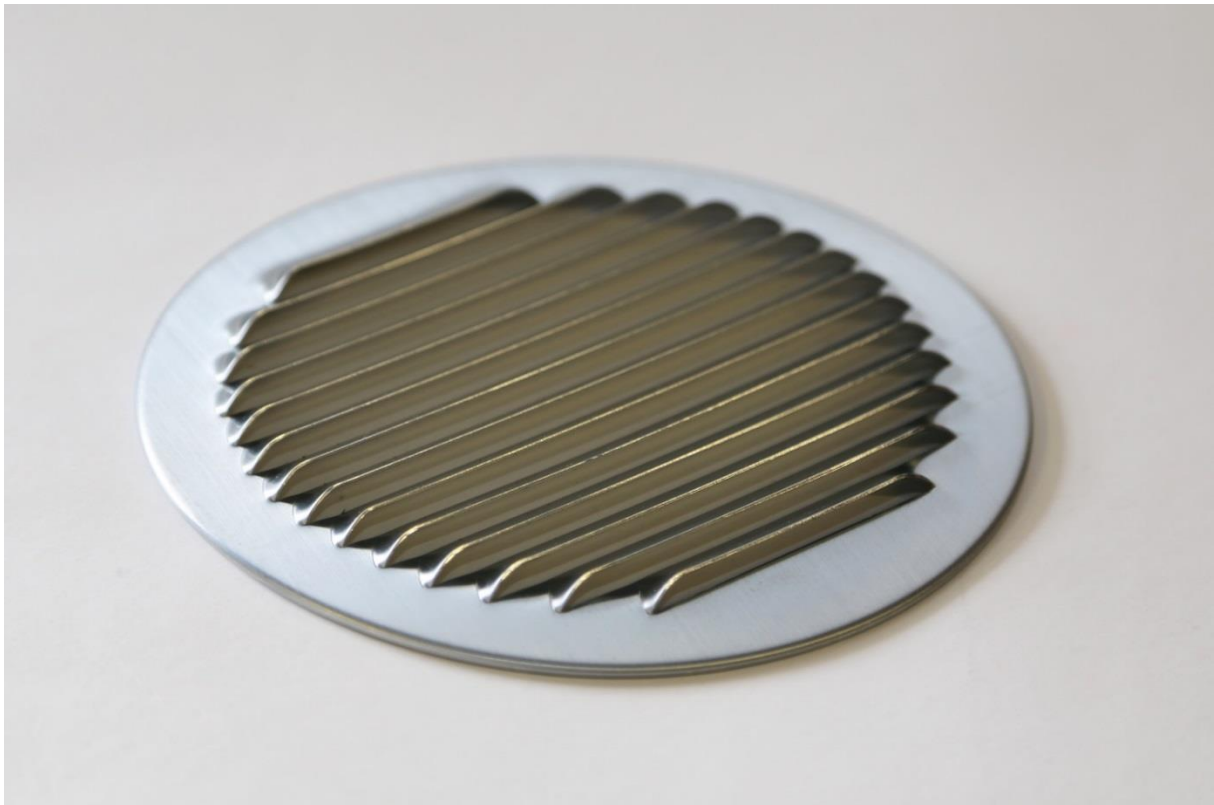

Entlüftungsgitter Aluminium rund mit Fliegengitter und Stutzen

Stutzen: Aluminium

Fliegengitter: Aluminium

Durchmesser = Stutzenmass; passend in Spirorohr

Artikel	Produkt	Ø
ERAF080S	Entlüftungsgitter Alu	80 mm
ERAF100S	Entlüftungsgitter Alu	100 mm
ERAF125S	Entlüftungsgitter Alu	125 mm
ERAF150S	Entlüftungsgitter Alu	150 mm
ERAF160S	Entlüftungsgitter Alu	160 mm
ERAF180S	Entlüftungsgitter Alu	180 mm
ERAF200S	Entlüftungsgitter Alu	200 mm
ERAF224S	Entlüftungsgitter Alu	224 mm
ERAF250S	Entlüftungsgitter Alu	250 mm
ERAF300S	Entlüftungsgitter Alu	300 mm
ERAF315S	Entlüftungsgitter Alu	315 mm



Maschengitter rund mit Stutzen und Klemmlaschen

Stahl, galvanisiert

Stutzen: Stahlblech galvanisiert

Maschengitter: Stahl geschweisst und verzinkt

Durchmesser = Stutzenmass

Artikel	Produkt	∅
MA080	Maschengitter, DC04	80 mm
MA100	Maschengitter, DC04	100 mm
MA120	Maschengitter, DC04	120 mm
MA125	Maschengitter, DC04	125 mm
MA150	Maschengitter, DC04	150 mm
MA165	Maschengitter, DC04	165 mm
MA180	Maschengitter, DC04	180 mm
MA190	Maschengitter, DC04	190 mm
MA200	Maschengitter, DC04	200 mm
MA224	Maschengitter, DC04	224 mm
MA250	Maschengitter, DC04	250 mm
MA280	Maschengitter, DC04	280 mm
MA300	Maschengitter, DC04	300 mm
MA315	Maschengitter, DC04	315 mm

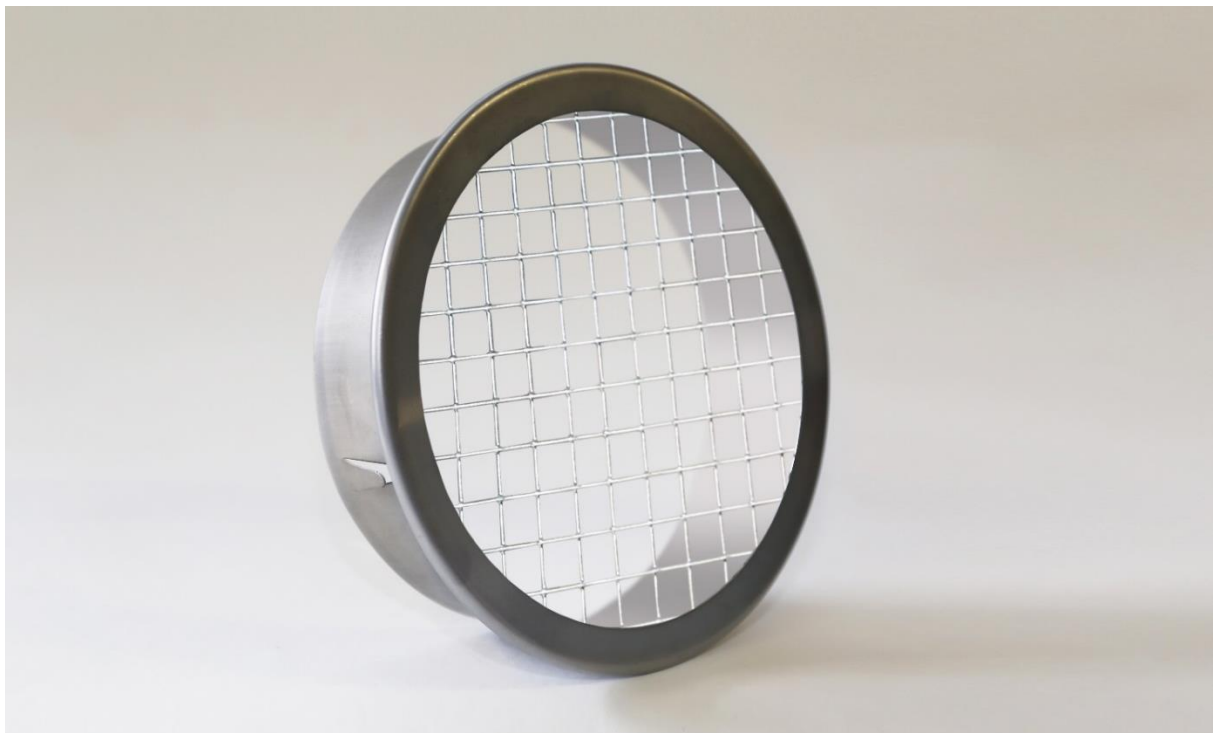

Chrom-Nickel-Stahl V4A – 1.4404

Stutzen: Chrom-Nickel-Stahl V4A – 1.4404

Maschengitter: Chrom-Nickel-Stahl V4A – 1.4404

Durchmesser = Stutzenmass

Oberflächenfinish 2B

Artikel	Produkt	Ø
MA080CNS	Maschengitter, CNS	80 mm
MA100CNS	Maschengitter, CNS	100 mm
MA125CNS	Maschengitter, CNS	125 mm
MA150CNS	Maschengitter, CNS	150 mm
MA160CNS	Maschengitter, CNS	160 mm
MA180CNS	Maschengitter, CNS	180 mm
MA200CNS	Maschengitter, CNS	200 mm
MA224CNS	Maschengitter, CNS	224 mm
MA250CNS	Maschengitter, CNS	250 mm
MA280CNS	Maschengitter, CNS	280 mm
MA300CNS	Maschengitter, CNS	300 mm
MA315CNS	Maschengitter, CNS	315 mm



Ventilationseinsatz Streckmetall feuerverzinkt

Stutzen: Stahlblech feuerverzinkt
Gitter: Streckmetall feuerverzinkt

Für Wand und Boden; mit Klemmlasche
Durchmesser = Stutzenmass

Artikel	Produkt	Ø
VES095F	Streckmetallgitter 95mm	95 mm
VES115F	Streckmetallgitter 115mm	115 mm
VES145F	Streckmetallgitter 145mm	145 mm
VES190F	Streckmetallgitter 190mm	190 mm
VES245F	Streckmetallgitter 245mm	245mm

Spezialgrößen auf Anfrage



Schalungsknie

Material: Stahlblech senzimirverzinkt

Für Einlegeschlauch mit Anschlag-, Haltesicke und Nagellöcher

Artikel	Produkt	Ø
SKS100075	Schalungsknie 75mm	100 mm
SKS100090	Schalungsknie 90mm	100 mm
SKS125075	Schalungsknie 75mm	125 mm
SKS125090	Schalungsknie 90mm	125 mm
SKS125110	Schalungsknie 110mm	125 mm



Reduktionen

Material: Aluminium

Artikel	Produkt	Ø
RE125/100	Reduktion 125-100mm	125-100 mm
RE150/100	Reduktion 150-100mm	150-100 mm
RE150/125	Reduktion 150-125mm	150-125 mm

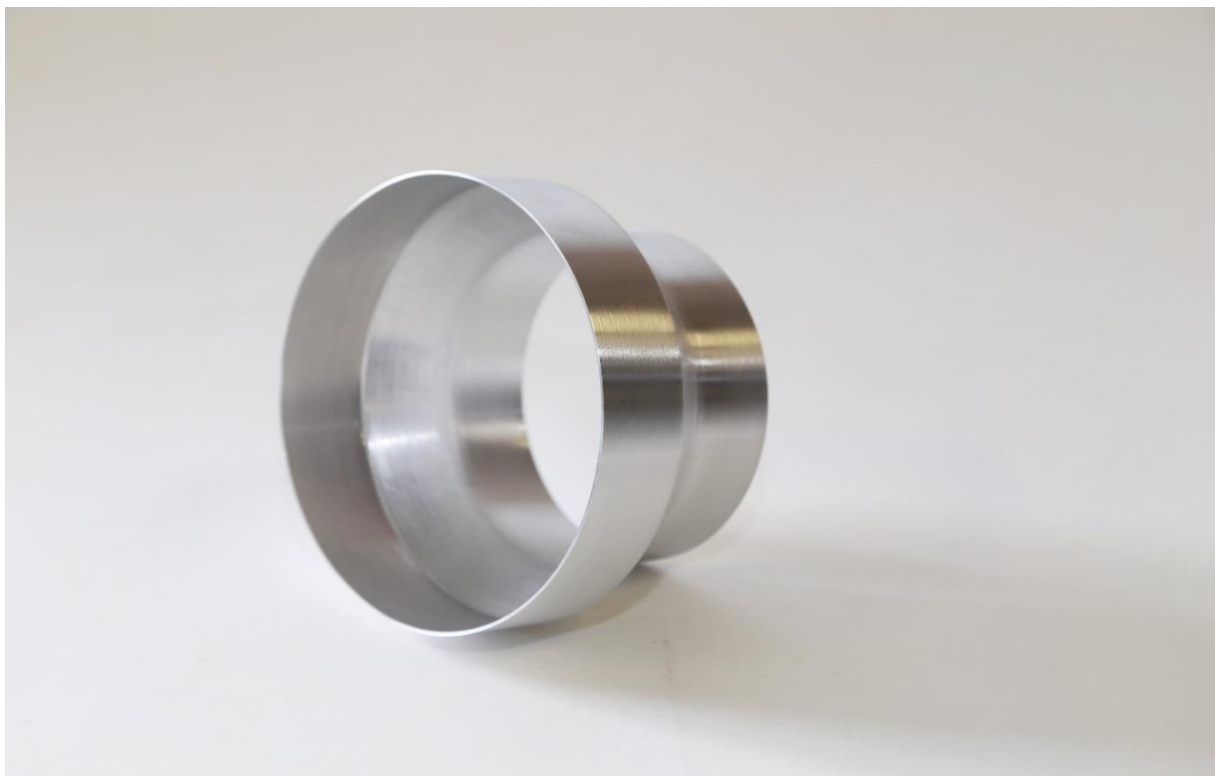

Bestellung, Konditionen und Kontakt

Bestellen Sie unsere Produkte über folgende Kanäle:

- Per Mail auf info@schweglerag.ch
- Per Fax: +41 56 664 28 50
- Telefonisch: +41 56 664 18 94

Unsere Preise verstehen sich exkl. MwSt, ab Werk; ab einem Bestellwert von CHF 2'500.- franko Domizil.

Zahlungskonditionen: 30 Tage netto.

Für weitere Fragen und Auskünfte bezüglich Spezialanfertigungen stehen wir Ihnen selbstverständlich jederzeit gerne zur Verfügung!

Ihre Erich Schwegler AG

Erich Schwegler AG
Rigistrasse 2
CH-5634 Merenschwand
www.schweglerag.ch

Wir sind auch auf [Facebook](#)